

Purificador con Tecnología Hydro-**Pur**[®] de Carbón Activado (bajo tarja)

Instructivo

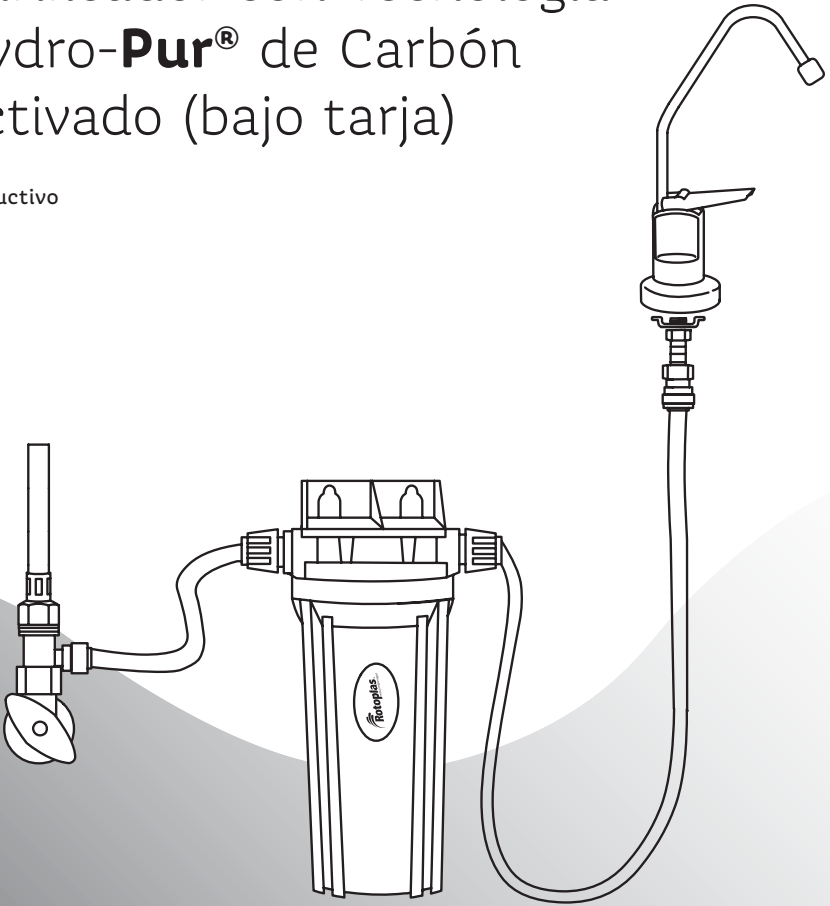

Importante

Leer todo el instructivo para el uso correcto e instalación de este producto.

Tu fuente de salud
y confianza



Índice

1. Purificador con tecnología Hydro-Pur® de Carbón Activado (bajo tarja)	3
· Componentes del Purificador	
· Componentes de la Llave dispensadora	
· Herramientas requeridas para instalación	
2. Instalación	4
· Instalación de la Llave dispensadora	
· Conexión a la toma de agua fría	
· Instalación del Purificador	
3. Usos y cuidados	9
· Purga del Purificador	
4. Mantenimiento	10
· Cambio de Cartucho de repuesto	
5. Guía de resolución de problemas	12
6. Especificaciones técnicas	14
Póliza de garantía	15

1. Purificador con tecnología Hydro-**Pur**® de Carbón Activado (bajo tarja)

El Purificador con tecnología Hydro-**Pur**® de Carbón Activado (bajo tarja) proporciona agua ideal para beber de una manera segura y práctica.

En un mismo Cartucho se realizan dos etapas de Purificación que proveen agua de calidad a ti y a tu familia:

Elemento	Función
Carbón activado	Mejora el olor y color del agua. Igualmente elimina el sabor a cloro del agua y retiene sedimentos, tierra, arenas o insectos de la tubería.
Plata coloidal	Retiene el 99.9% de bacterias del agua.

Equipo probado conforme a los estándares de la NOM 244-SSA1-2008.
Ver sección 6. Especificaciones técnicas

Componentes del Purificador

1. Mangueras.
2. O´ring.
3. Tapa.
4. Conector de entrada/salida a manguera.
5. Conector a llave dispensadora.
6. Conector de alimentación de agua.
7. Llave dispensadora.
8. Vaso.
9. Cartucho.
10. Placa soporte.
11. Llave.
12. Tornillo de placa soporte.
13. Tornillo de pared.
14. Taquete.

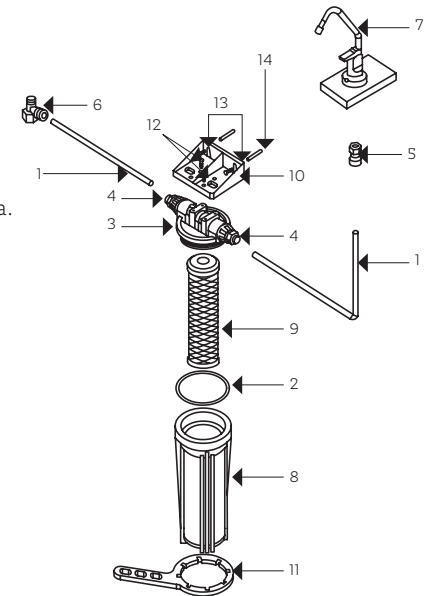

Componentes de la Llave dispensadora

- A. Arandela hule 1 1/4".
- B. Escudo cromado.
- C. Arandela hule 1 55/64".
- D. Arandela hule rígido 1 1/3".
- E. Arandela dentada.
- F. Tuerca.

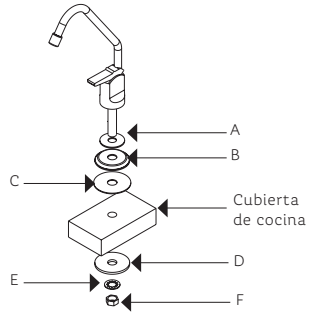

Herramientas requeridas para instalación

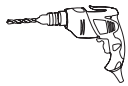

Taladro.



Llave ajustable de 0 a 1/4".



Desarmador de punta plana de 1/2".

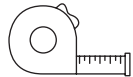

Flexómetro.



Martillo.

2. Instalación

Instalación de Llave dispensadora

1. Ubica y selecciona el punto en donde instalarás la Llave dispensadora (ver Figura 1).



Figura 1.

2. Procede a perforar la tarja de tu cocina (ver Figura 2).



Figura 2.

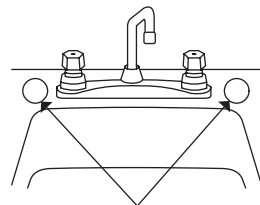

Importante

Deberás utilizar un tipo de broca distinta de acuerdo al material que tenga la tarja de tu cocina.

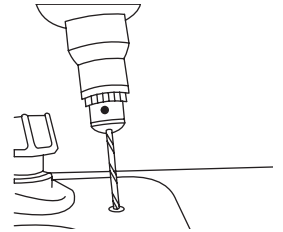
Material	Tipo de broca	Diámetro de broca	Imagen
Acero inoxidable	Cobalto 5%	1/4"	
Granito	Núcleo o corona de diamante	1/4"	
Mármol	Núcleo o corona de diamante	1/4"	
Cristal	Diamantada o de carburo para vidrio	1/4"	
Cerámica	Diamantada	1/4"	

*Tarja=Lavadero, lavatrastos, mesada, fregadero.

3. Identifica y separa las piezas que se colocarán por debajo de la tarja de tu cocina (ver Figura 3).

4. Identifica las piezas que van sobre la tarja de tu cocina e insértalas en la Llave dispensadora (ver Figura 4).

5. Coloca la Llave dispensadora en el orificio que recién realizaste con la ayuda del taladro.

6. Coloca las piezas que van por debajo de la tarja de tu cocina. Asegúrate de apretar firmemente la tuerca (ver Figura 5).

7. Enrosca el conector a la Llave dispensadora (ver Figura 6).

8. Asegúrate que la Llave dispensadora haya quedado bien ajustada a la tarja de tu cocina (ver Figura 7).

Conexión a la toma de agua fría

Debajo de tu tarja se encuentran dos llaves, la de agua caliente y la de agua fría. Para la instalación de este Purificador es necesario únicamente trabajar con la llave de agua fría.

*Tarja=Lavadero, lavatrastos, mesada, fregadero.



Figura 3.



Figura 4.

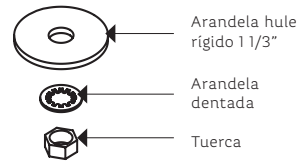

Figura 5.

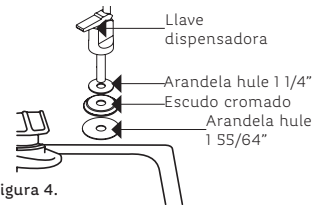

Figura 6.

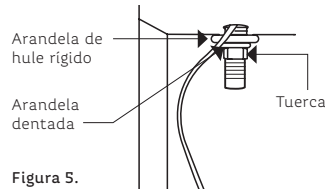

Figura 7.

1. Asegúrate que la Válvula angular de tu cocina sea de 1/2 x 1/2" con manguera (ver Figura 8).

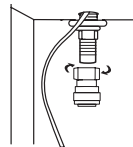
2. Cierra la Válvula angular.

3. Separa la manguera de la salida de la Válvula angular (ver Figura 8).

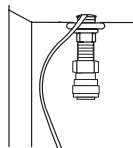
4. Desconecta la manguera del conector de alimentación de agua y enrosca el conector en la salida de la válvula angular, justo donde estaba colocada previamente la manguera (ver Figura 9).

Para desconectar la manguera oprime el anillo de plástico que circunda la manguera y jala al mismo tiempo la manguera (ver Figura 21).

5. Ahora coloca la manguera en el conector de alimentación a agua (ver Figura 10).



Importante
En todo momento debes mantener cerrada la Válvula angular (ver Figura 11).

Instalación del Purificador

1. Presenta el Purificador en el lugar que mejor elijas para su instalación (ver Figura 12).

Te recomendamos colocar el Purificador al menos a 5 cm por encima del piso y 12 cm alejado de la pared más próxima.



Figura 8.



Figura 9.

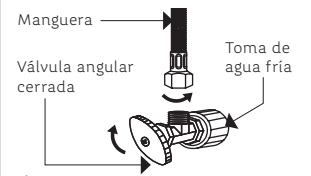

Figura 10.

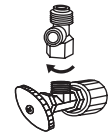

Figura 11.

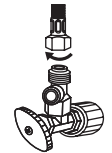

Figura 12.

2. Marca con un lápiz los puntos a perforar (ver Figura 13).
3. Perfora la pared debajo de tu tarja, justamente en los puntos que marcaste anteriormente con lápiz.
4. Inserta los taquetes y los tornillos en donde irá colgada, más adelante, la placa de soporte (ver Figura 14).
5. Los tornillos de soporte deben tener una separación de 5 a 10 mm entre la cabeza y la pared de la instalación (ver Figura 15).
6. Toma una manguera, introduce un extremo de ésta al conector de alimentación de agua y el otro extremo al conector de entrada del Purificador. Introduce la manguera hasta el tope de los conectores. Corta en caso de ser necesario (ver Figuras 16 y 17).

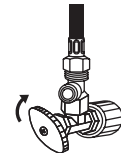

Figura 13.

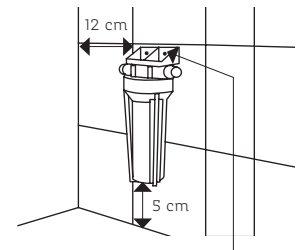

Figura 14.

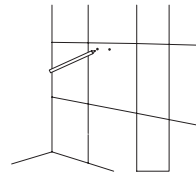

Figura 15.

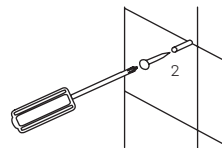

Figura 16.

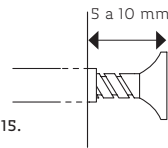

Figura 17.

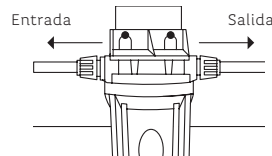

Figura 18.

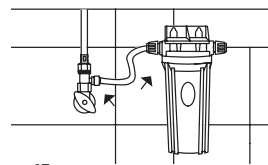

Importante
Al cortar la manguera, revisa que quede pareja, lisa y que no tenga cortes, hendiduras, puntos planos o bordes filosos (ver Figura 18).

7. Toma la manguera restante, introduce un extremo en el conector de salida del Purificador y el otro extremo al conector de la Llave dispensadora. Introduce la manguera hasta el tope de los conectores. Corta en caso de ser necesario (ver Figura 19).
8. Cuelga el Purificador en los tornillos de la pared (ver Figura 20).

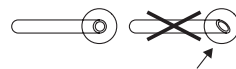

Importante
Una vez terminada la instalación del Purificador, procede a abrir la Válvula angular y verifica que no haya fugas. Te recomendamos jalar ligeramente las mangueras del Purificador para asegurar que estén firmemente colocadas en los conectores.

Si necesitas desconectar alguna manguera, oprime el anillo de plástico que circunda la manguera y jala al mismo tiempo la manguera (ver Figura 21).

3. Usos y cuidados

Purga del Purificador

1. Abre la Llave dispensadora levantando la palanca (ver Figura 22).
2. Deja salir todo el aire hasta que el agua salga sin interrupción.



Figura 19.



Figura 20.

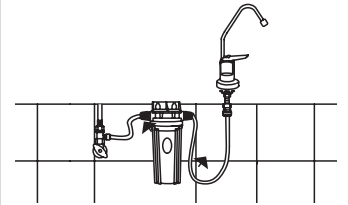

Figura 21.

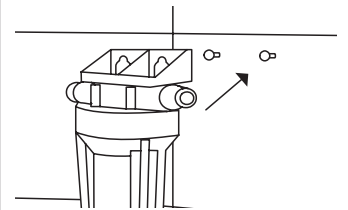

Figura 22.

3. Antes de utilizar el Sistema, es importante que dejes correr agua durante 5 minutos.

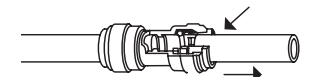

Importante

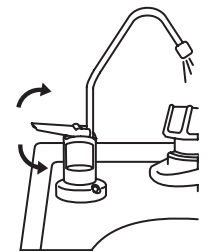
No bebas el agua que dejaste correr. Te recomendamos recolectarla en un recipiente y utilizarla para otros fines como el lavado de platos o el riego de plantas.

4. Cierra la Llave dispensadora. Ahora el agua de tu Purificador bajo tarja está lista para beberse.

4. Mantenimiento

Para el uso óptimo de tu Purificador bajo tarja* es necesario que cambies el Cartucho en el tiempo indicado.

Componente	Frecuencia de cambio
Cartucho de Purificador	Cada 6 meses

Ver sección 6, Especificaciones técnicas.

*Tarja=Lavadero, lavatrastos, mesada, fregadero.

Cambio de Cartucho de repuesto

1. Cierra la válvula angular de alimentación del agua (ver Figura 23).



Figura 23.

2. Descuelga el Purificador de la pared (ver Figura 24).

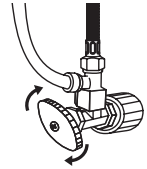

Figura 24.

3. Sostén la tapa del Purificador y desenrosca el vaso utilizando la llave incluida (ver Figura 25).

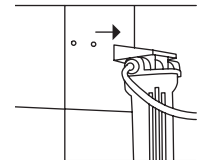

Figura 25.

4. Retira el Cartucho usado y su O-ring. Procede a desecharlos (ver Figura 26). Desconectar las mangueras de entrada y salida de agua.

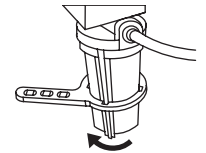

Figura 26.

5. Lava con agua, jabón y una esponja el vaso por dentro y por fuera, limpia la base con un trapo húmedo. Evita usar una fibra ya que puede dañar tu Purificador (ver Figura 27).

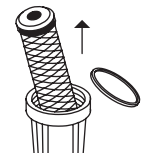

Figura 27.

6. Coloca el O´ring del vaso asegurando que asiente a lo largo y al fondo de la ranura (ver Figura 28).

7. Remueve la envoltura del nuevo Cartucho y colócalo centrado y hasta el fondo del vaso del Purificador (ver Figura 29).

8. Enrosca nuevamente el vaso en la tapa y aprieta utilizando la Llave (ver Figura 30). Introduce las mangueras a tope en la entrada y salida de agua respectivamente.

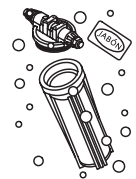
9. Coloca el Purificador en su lugar.



Figura 28.



Figura 29.

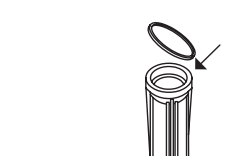

Figura 30.

5. Guía de resolución de problemas

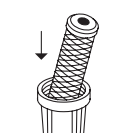
Problema	Solución
No sale agua por el Purificador.	Verifica que haya agua fría en las tuberías.
	Abre la válvula angular.
	Abre la Llave dispensadora.
Hay fuga de agua entre la tapa y el vaso.	Desenrosca el vaso y verifica que el sello del vaso asiente totalmente a lo largo de la ranura y que no esté dañado.
	Verifica que el Cartucho de repuesto asiente sin obstruir el enroscado del vaso.
	Enrosca el vaso con la mano hasta el tope y da un ligero apriete utilizando la llave.

Problema	Solución
Hay fuga de agua entre la tapa y el conector de 1/2" de entrada o salida.	Verifica que esté bien conectado el O´ring. Enrosca un poco más el conector, pero no más de un cuarto de vuelta.
Hay fuga de agua entre las mangueras y los conectores.	Verifica que la manguera tenga un corte correcto e inserta hasta el fondo la manguera del conector.
El agua tiene sabor a cloro, color u otra característica como si no mejorara al pasar por el Purificador.	Verifica la colocación del Cartucho.
	Reemplaza el Cartucho usado por uno nuevo.
La cantidad de agua ha disminuido mucho.	Si el agua antes de purificar tiene un color, olor o sólidos detectables fácilmente es posible que el Cartucho se agote antes de llegar a los 6 meses o de purificar 2,400 L.
	Esto puede suceder si el agua sin purificar tiene mucha tierra o sedimentos.
No se puede desenroscar el vaso.	Cambia el Cartucho. El Purificador retiene en su interior los sedimentos por lo que no mejora al limpiarlo exteriormente.
No se dónde conseguir un nuevo Cartucho.	Para desenroscar el vaso debes girarlo en sentido de las manecillas del reloj, asegura con una mano la tapa y con ayuda de la Llave gira el vaso.
La manguera estorba.	Te recomendamos marcar a la línea de Atención a Clientes de Rotoplas 800 506 3000 para que nuestros expertos te asesoren.
Utilicé agua caliente para el Purificador.	Puedes fijar la manguera con un cincho de plástico o alguna otra cinta.
	Si utilizaste agua caliente por más de 15 minutos, debes reemplazar el Cartucho.

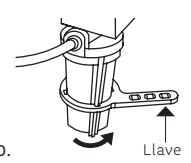
Instructivo Purificador con tecnología Hydro-Pur® de Carbón Activado (bajo tarja)

6. Especificaciones técnicas

Nombre del producto	Purificador con Tecnología Hydro-Pur® de Carbón Activado (bajo tarja)
Cantidad	1 pieza
Datos del vaso	
Material de fabricación	Polipropileno blanco
Presión de trabajo	0.5 - 7 kg/cm ²
Temperatura de trabajo	De 4 °C a 38 °C
Datos del Cartucho	
Identificación	Cartucho de Repuesto para Purificador PT-01R
Material de fabricación	Carbón activado, impregnado con plata coloidal y soportado en fibras sintéticas
Rendimiento	
Vida útil en uso doméstico	Hasta 2,400 L de agua purificada y no más de 6 meses de uso
Retención de sólidos en suspensión	Mayor a 5 micras
Reducción de coliformes fecales	Mayor al 99.9%
**Retención de bacterias mesófilas aerobias	Mayor al 95%
Flujo de operación máximo	4 lpm

Restricciones

1. El Purificador debe utilizarse sólo con agua de abastecimiento público y a temperatura entre 4 °C y 38 °C. Se conecta a la llave del agua fría. La vida útil de los Cartuchos dependerá de la calidad del agua, del lugar y el uso que tenga el Purificador, esta variación puede acortar la vida útil del Cartucho o disminuir los porcentajes de retención indicados.

2. El flujo real depende de la presión disponible en el punto de uso.

3. Este producto no reduce los minerales presentes en el agua.

Equipo probado conforme a los estándares de la NOM 244-SSA1-2008 a condiciones de flujo de 1.25 L/min.

El Purificador de agua (bajo tarja), modelo PBT-01 compuesto de un Cartucho de Carbón Activado impregnado con

Plata Coloidal es evaluado acorde a la Norma Mexicana NOM-244-SSA1-2008 Método de prueba para evaluar la eficiencia en reducción bacteriana dictaminado por COFEPRIS.

La Comisión Federal para la Protección contra Riesgos Sanitarios (COFEPRIS), tiene a su cargo el ejercicio de las atribuciones en materia de regulación, control y fomento sanitarios en los términos de la Ley General de Salud

y demás disposiciones jurídicas aplicables en México.

*Tarja = Lavadero, lavatrazos, mesada, fregadero.

Purificador con tecnología Hydro-Pur® de Carbón Activado (bajo tarja)



Póliza de Garantía

Procedimiento para hacer válida la garantía:

- Esta garantía deberá ser llenada con los datos del propietario, el nombre y sello del distribuidor, así como anexar copia del *ticket* de compra.
- El distribuidor procurará resolver su reclamación en un plazo no mayor a 45 días naturales contados a partir de haber recibido su queja, siempre y cuando no haya causas de fuerza mayor como retraso en suministro de partes, huelgas, etc.
- Esta garantía se aplicará solo a productos ROTOPLAS que no hayan sido sujetos a mal uso, abuso, negligencia, accidentes, fenómenos naturales, instalación inadecuada hecha por terceros o reparaciones por personal ajeno a ROTOPLAS.
- ROTOPLAS se responsabiliza únicamente por el producto dañado.
- Esta garantía no es válida cuando el producto es utilizado en condiciones distintas a las especificadas en el Manual de instalación y mantenimiento:
 - Instalación inadecuada.
 - Si el producto fue alterado o reparado por personas no autorizadas por parte de Rotoplas.
 - Uso con agua diferente a la de red municipal.
 - Otras marcadas en el manual de instalación.

6. Bajo ninguna circunstancia se hará válida la garantía si no se han seguido las recomendaciones de operación y mantenimiento preventivo indicado en la Guía de Instalación y Mantenimiento.

7. La omisión en cualquiera de las recomendaciones de instalación y/o uso invalidan la garantía del producto.

8. ROTOPLAS se reserva el derecho de hacer una evaluación en sitio en caso de requerirse para aplicación o no de la garantía del producto.

9. Esta garantía ampara todos los defectos de fabricación del producto.

10. En caso de que aplique la garantía, ROTOPLAS contemplará la reparación del producto. En caso de que no se pueda reparar, se realizará cambio físico.

11. La vigencia de la póliza de garantía da inicio a partir de la fecha de adquisición del producto, la cual debe quedar establecida en la póliza de garantía o en el comprobante de venta correspondiente.

12. Para hacer efectiva la garantía no pueden exigirse otros requisitos más que la presentación del producto, garantía vigente y comprobante de venta.

13. Para hacer válida la garantía deberá conservar su factura o *ticket* de compra.

Plantas Nacionales

Golfo. Av. 2, mz. 6, lt. 16a #261 entre av. Framboyanes y Espuela de Ferrocarril, cd. industrial Bruno Pagliai, Veracruz, Ver., C.P. 91697. Tel. 22 9989 7200.
Guadalajara. Camino a Buenavista #56, mpio. Tlajomulco de Zúñiga, Jal., C.P. 45640. Tel. 33 3884 1800. **León.** Carr. a Santa Ana del Conde #1650, col. Ejido los López, León, Gto., C.P. 37680. Tel. 47 7710 7400. **México.** Anáhuac #91, col. El Mirador, alc. Coyoacán, Ciudad de México, C.P. 04950. Tel. 55 5493 2950. **Monterrey.** Valle Dorado #300, esq. Valle de Anáhuac, col. Valle Soleado, Guadalupe, N.L., C.P. 67114. Tel. 81 8131 0300. **Pacífico.** Carr. al Campo 35 km 1.9 +100, zona industrial Santa Rosa, Los Mochis, Sin., C.P. 81200. Tel. 66 8816 1680. **Sureste.** Tablaje #13348, Anillo Periférico, fracc. Jacinto Canek, Mérida, Yuc., C.P. 97227. Tel. 99 9930 0350. **Tuxtla Gutiérrez.** Calz. Emiliano Zapata km 2 #99 int. 5, col. Terán, Tuxtla Gutiérrez, Chis., C.P. 29050. Tel. 96 1140 2442.

Plantas Latinoamérica

Guatemala. Km. 18 carr. a Amatitlán, Villa Nueva, Guatemala. SAC (502) 2278 6323. **Nicaragua.** Semáforo de Linda Vista, 3 cuádras arriba, Managua, Nicaragua. Tel. (505) 7831 8888. **Honduras.** Parque agroindustrial Rapaco, aldea Jacaleapa, Anillo Periférico contiguo a La Sula, Tegucigalpa, Honduras. Tel. (504) 2217 0088. **Costa Rica.** La Uruca, San José, Costa Rica de Migración 300 Este y 50 Norte, Bodegas Aleli, portón rojo, bodega 4. Tel. (506) 4000 1963. **El Salvador.** Km 27, carr. a Santa Ana Lourdes Colón, depto. de la Libertad, El Salvador. Tel. (503) 2113 3430. **Perú.** Av. Industrial, Ite. 18 y 19, urb. Las Praderas de Lurin, Lurin, Lima, Perú. Tel. (00 511) 614 2424. RUC 20389748869. **Argentina.** Calle 22, #358, parque industrial Pilar, prov. Buenos Aires, Argentina, C.P. 1629. Tel. (54) 0230 452 9500.

Rotoplas, S.A. de C.V., otorga la presente garantía a partir de la fecha de entrega.

Nombre del propietario:

Calle y número:

Colonia:

Municipio / Delegación:

Entidad:

CP:

Teléfono:

Mail:

Fecha de compra:

Nombre y sello del distribuidor

Producto	Plazo de la garantía
Cartucho de Purificador	60 días
Purificador	5 años



Plantas Nacionales

Golfo. Av. 2, mz. 6, lt. 16a #261 entre av. Framboyanes y Espuela de Ferrocarril, cd. industrial Bruno Pagliai, Veracruz, Ver., C.P. 91697. Tel. 22 9989 7200.

Guadalajara. Camino a Buenavista #56, mpio. Tlajomulco de Zúñiga, Jal., C.P. 45640. Tel. 33 3884 1800.

León. Carr. a Santa Ana del Conde #1650, col. Ejido Los López, León, Gto., C.P. 37680. Tel. 47 7710 7400.

México. Anáhuac #91, col. El Mirador, alc. Coyoacán, Ciudad de México, C.P. 04950. Tel. 55 5483 2950.

Monterrey. Valle Dorado #300, esq. Valle de Anáhuac, col. Valle Soleado, Guadalupe, N.L., C.P. 67114. Tel. 81 8131 0300.

Pacífico. Carr. al Campo 35 km 1.9 +100, zona industrial Santa Rosa, Los Mochis, Sin., C.P. 81200. Tel. 66 8816 1680.

Sureste. Tablaje #13348, Anillo Periférico, fracc. Jacinto Canek, Mérida, Yuc., C.P. 97227. Tel. 99 9930 0350.

Tuxtla Gutiérrez. Calz. Emiliano Zapata km 2 #99 int. S, col. Terán, Tuxtla Gutiérrez, Chis., C.P. 29050. Tel. 96 1140 2442.

Plantas Latinoamérica

Guatemala. Km. 18 carr. a Amatitlán, Villa Nueva, Guatemala. SAC (502) 2278 6323.

Nicaragua. Semáforo de Linda Vista, 3 cuadras arriba, Managua, Nicaragua. Tel. (505) 7831 8888.

Honduras. Parque agroindustrial Rapaco, aldea Jacaleapa, Anillo Periférico contiguo a La Sula, Tegucigalpa, Honduras. Tel. (504) 2217 0088.

Costa Rica. La Uraca, San José, Costa Rica de Migración 300 Este y 50 Norte, Bodegas Alelí, portón rojo, bodega 4. Tel. (506) 4000 1963.

El Salvador. Km 27, carr. a Santa Ana Lourdes Colón, depto. de la Libertad, El Salvador. Tel. (503) 2113 3430.

Perú. Av. Industrial, lts. 18 y 19, urb. Las Praderas de Lurín, Lurín, Lima, Perú. Tel. (00 511) 614 2424. RUC 20389748669. Argentina. Calle 22, #358, parque industrial Pilar, prov. Buenos Aires, Argentina, C.P. 1629. Tel. (54) 0230 452 9500.

rotoplas.com



Rotoplas



RotoplasMexico



800 506 3000



EMPRESA
SOCIALMENTE
RESPONSABLE

